

SENCOR®

SPV 7770TD
PŘENOSNÝ DVD PŘEHRÁVAČ

DVD

NÁVOD K OBSLUZE

CZ

Obsah

Důležité bezpečnostní instrukce	3
Před použitím přístroje	6
Popis přístroje	8
Hlavní jednotka	8
Vedlejší jednotka	8
Dálkový ovladač	9
Vložení baterií	11
Nabídka nastavení SETUP	12
System Setup Page (Nastavení systému)	12
Language Setup Page (Nastavení jazyka).....	13
Audio Setup Page (Nastavení zvuku)	13
Video Setup Page (Nastavení obrazu).....	13
Příjem DVB-T	14
Nabídka nastavení DVBT.....	14
EPG (Elektronický průvodce programů).....	15
Digitální teletext.....	15
Technické specifikace	16
Odstraňování potíží	18

Před instalací, zapnutím a nastavováním přístroje si přečtěte celý návod k obsluze – obsahuje důležité informace pro bezpečné a optimální využití všech jeho vlastností a funkcí. Návod uložte pro případ jeho další potřeby.

Dodatek k návodu na obsluhu LCD TV

Opatření při zobrazení statického obrazu; červené/modré/zelené/černé body na obrazovce

Statický obraz může trvale poškodit zobrazovací část televizoru

- Neponechávejte statický obraz na LCD panelu více než 2 hodiny, protože by mohlo dojít k poškození panelu. Toto poškození je známo jako „vypálení obrazovky“.
- Podobné poškození LCD panelu může být způsobeno statickým umístěním loga televizní stanice.
- Sledování televize ve formátech 4:3, 16:9 nebo podobných (formáty nepokrývající celou plochu zobrazovače) po dlouhou dobu může zanechat stopy na pravém nebo levém okraji, případně ve středu obrazu způsobené rozdíly ve vyzářování světla. Podobné poškození může nastat i při přehrávání DVD nebo hraní her.
- Zobrazení statického obrazu z videoher nebo počítače po delší dobu může způsobit částečný efekt „přetrvávající obraz“. Pro předejití tohoto efektu snižte jas a kontrast při zobrazení statického obrazu.

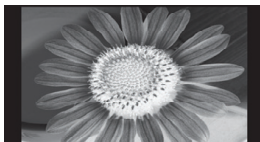

Na poškození zobrazovače z výše uvedených důvodů se nevztahuje záruka!

Na obrazovce se mohou objevit červené/modré/zelené/černé body

- Toto je charakteristická vlastnost zobrazovačů z tekutých krystalů a neukazuje to na žádný problém. LCD zobrazovače jsou vyrobeny za použití vysoce přesné technologie tak, aby Vám poskytly jemné detaily obrazu. Čas od času se na obrazovce může objevit několik neaktivních bodů jako stálý bod červené, modré, zelené nebo černé barvy (až do 0,001% celkového počtu bodů zobrazovače). Toto nijak neovlivňuje vlastnosti a výkonnost Vašeho televizoru.

Bezpečnostní upozornění

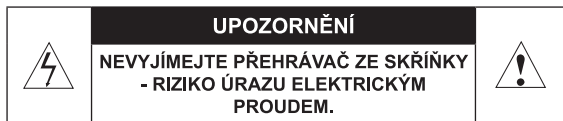

Přístroj je přesným výrobkem využívajícím poznatky moderní elektroniky, mechaniky a optiky a vyžaduje odpovídající zacházení. Při manipulaci s přístrojem dodržujte obecně platné pokyny pro zacházení s přístroji a zařízeními audiovizuální techniky a to včetně následujících:



Pro zabránění rizikům úrazu elektrickým proudem nebo vzniku požáru nevyjímejte přístroj ze skříňky - uvnitř skříňky nejsou díly, které by mohl opravit nebo seřídit jeho uživatel bez odpovídajícího vybavení a kvalifikace. Bude-li přístroj vyžadovat seřízení nebo opravu kontaktujte odborný servis.



Varování: Tento digitální přehrávač video disků používá laserový systém. V případě používání ovládacích prvků, seřizování nebo provádění postupů, které je v rozporu s tím, co je uvedeno v tomto návodu k obsluze, může dojít k zasažení nebezpečným zářením.



Přehrávač používá laserový zářič třídy 1 o malém výkonu. Nevyjímejte přehrávač z přístroje, nezapínejte přehrávač vyjmutý z přístroje - po odblokování ochran a zapnutí přehrávače riziko trvalého poškození zraku laserovým zářením. Při běžném používání přehrávače podle pokynů v návodu nepředstavuje přehrávač žádná rizika to ani pro jeho bezprostřední okolí. Varování: Nikdy se nedívejte přímo do laserového paprsku.



Okolo přístroje ponechejte na všech stranách volný prostor, nutný pro správnou cirkulaci vzduchu okolo přístroje -je tak odváděno teplo vznikající při jeho provozu. Zakrytím větracích otvorů skříňky přístroje riziko přehřátí a poškození přístroje.



Před vaším souhlasem s používáním přístroje dětmi musí být děti způsobem odpovídajícím jejich věku poučeny o správném a bezpečném používání přehrávače.



V případě výskytu jakýchkoliv neobvyklých jevů během používání přehrávače jako jsou např. náhlé přerušení reprodukce obrazu a/nebo zvuku, zhasnutí obrazovky nebo kontrolních prvků přehrávače, výskyt charakteristického zápachu pálicí se izolace nebo dokonce dýmu přístroj neprodleně vypněte, od přístroje odpojte používaný zdroj jeho napájení a s dalším používáním přístroje vyčkejte na výsledek jeho kontroly pracovníky odborného servisu.



Pro nabití akumulátorového bloku integrovaného do přístroje umístěte přístroj na dobře větrané místo, v dostatečné vzdálenosti od snadno vznětlivých materiálů.

Bezpečnostní upozornění



Výrobce ani prodejce přístroje v žádném případě neodpovídají za jakékoliv přímé i nepřímé škody zapříčiněné nedodržáním pokynů pro instalaci, nastavování, obsluhu, ošetřování a čištění tohoto přístroje uvedených v tomto návodu.



Chraňte přístroj před údery, pády, nárazy, otřesy, vibracemi, vlhkem a prachem.



Neinstalujte přístroj na přímém slunci nebo v blízkosti zdrojů tepla - vysokými teplotami je výrazně zkracována životnost elektronických dílů přístroje. Nepoužívejte a neponechávejte přístroj v blízkosti otevřeného ohně.



Po přenesení přístroje z chladného do teplého prostředí nebo naopak popř. při používání přístroje ve velmi vlhkém prostředí může na některých dílech uvnitř skříňky přístroje, především na snímacím systému přehrávače zkondenzovat vzdušná vlhkost a přehrávač se tak může stát dočasně nefunkčním. V případě možného zkondenzování vzdušné vlhkosti u přehrávači vyjměte z přehrávače disk a potom ponechtejте zapnutý přehrávač 1 - 2 hodiny v klidu - vlhkost se odpaří a přehrávač bude možné normálně používat. Pozor zejména při prvním použití přehrávače bezprostředně po jeho nákupu v chladném ročním období.

DŮLEŽITÉ BEZPEČNOSTNÍ INSTRUKCE:



JAKO ODPOJOVAČI ZAŘÍZENÍ SE POUŽÍVÁ SÍŤOVÁ ZÁSTRČKA, KTERÁ MUSÍ ZŮSTAT Z TOHOTO DŮVODU ZŮSTAT SNADNO DOSTUPNÁ.



NEVYSTAVUJTE PŘÍSTROJ PŮSOBENÍ KAPAJÍCÍ NEBO STŘÍKAJÍCÍ VODY A NEPOKLÁDEJTE NA PŘÍSTROJ PŘEDMĚTY NAPLNĚNÉ TEKUTINOU (NAPŘÍKLAD VÁZY).



JAKO ODPOJOVAČI ZAŘÍZENÍ SE POUŽÍVÁ KONEKTOR PŘÍSTROJE, KTERÝ MUSÍ Z TOHOTO DŮVODU ZŮSTAT SNADNO DOSTUPNÝ.



PAMATUJTE NATO, ABYSTE PŘED ODPOJENÍM NAPÁJECÍHO KABELU ZE ZADNÍ STRANY PŘÍSTROJE VŽDY NEJPRVE ODPOJILI ZÁSTRČKU ZE SÍŤOVÉ ZÁSUVKY.



NA ZAŘÍZENÍ SE NESMÍ UMÍSTIT OTEVŘENÝ PLAMEN, NAPŘ. HOŘÍCÍ SVÍČKA.



VĚNUJTE ZVÝŠENOU POZORNOST POUŽÍVÁNÍ BATERIÍ S OHLEDEM NA PROSTŘEDÍ.



VĚTRÁNÍ NESMÍ BÝT OMEZOVÁNO PŘIKRYTÍM VĚTRACÍCH OTVORŮ PŘEDMĚTY, JAKO JSOU NOVINY, UBRUSY, ZÁCLONY APOD.

Poznámky k autorským právům:

- Kopírování, veřejné předvádění, výměna, půjčování, pronajímání, vysílání a jiné komerční i nekomerční využití záznamů audiovizuálních pořadů tuzemských i zahraničních autorů je bez souhlasu vlastníků autorských práv k uvedeným dílům v rozporu s místním autorským zákonem a podle místního trestního zákona jde o protiprávní trestnou činnost.
- Záznamy na komerčních DVD video jsou chráněny softwarovým systémem ochrany proti kopírování disků firmy Macrovision, chráněným patentovým právem USA a některých dalších zemí.
- Výsledkem pokusu o kopírování chráněného disku je neidentifikovatelný obraz.
- Jakákoliv manipulace se software ochrany DVD video proti kopírování je zakázána.
- Všechna v návodu uvedená loga jsou obchodními známkami nebo zapsanými obchodními známkami jejich vlastníků.

Bezpečnostní upozornění

VÝROBNÍ ČÍSLO:

Výrobní číslo přístroje je jedinečným údajem jednoznačně identifikujícím váš přehrávač. Výrobní číslo použijte v případě jakýchkoliv problémů souvisejících s prokázáním vlastnictví přístroje jako např. v servisech, při jednání s policií v případě krádeže přehrávače a v pod. situacích. Výrobní číslo vašeho přístroje si prosím poznamenejte spolu s dalšími údaji důležitými po jednoznačnou identifikaci vašeho přehrávače do následujícího rámečku:

Číslo modelu _____

Výrobní číslo _____

Datum zakoupení _____



Tento výrobek je opatřen technologií na ochranu proti kopírování, která je chráněna patenty USA a dalšími právy na ochranu duševního vlastnictví společnosti ROVI. Zpětné inženýrství a demontáž jsou zakázány.

Z důvodu široké nabídky USB zařízení/SD/MC/MMS karet na trhu nelze zajistit kompatibilitu přístroje se všemi typy USB zařízení/SD/MC/MMS karet.

Upozornění: Před připojením přehrávače k elektrické síti přezkontrolujte (např. na štítku elektroměru), zda napětí elektrické sítě v místě používání přístroje odpovídá napětí uvedenému na přehrávači, jeho obalu popř. v jeho doprovodné dokumentaci.



nabíjení



silné nárazy



teplota nad 40 °C

Před použitím přístroje

Návod obsahuje informace a pokyny pro správnou instalaci, připojení, nastavení, obsluhu a ošetřování tohoto přístroje.

- Označení tlačítek, konektorů aj. ovládacích a kontrolních prvků přehrávače jsou v návodu uváděna VELKÝMI PÍSMENY.
- Pro veškeré textové informace zobrazované na obrazovce přehrávače nebo na obrazovce připojeného televizoru je v návodu používáno tučné písmo.

Tento návod obsahuje informace o ovládní a údržbě vašeho DVD přehrávače. Jestliže přístroj vyžaduje opravu, obraťte se na autorizované servisní středisko.

Symbyoly používané v tomto návodu



Tento symbol na přehrávači upozorňuje uživatele na přítomnost životu nebezpečného napětí na některých dílech uvnitř jeho skřínky.



Symbol vykřičníku na přehrávači upozorňuje uživatele na existenci důležitých pokynů pro obsluhu a ošetřování přehrávače, uvedených v jeho doprovodné dokumentaci.



Tento symbol informuje uživatele na rizika, která mohou zapříčinit poškození tohoto přístroje popř. jiné škody na majetku.

Poznámka:

Označuje doplňující informace k různým postupům.

Tip:

Takto jsou označeny tipy a postupy usnadňující provedení určitého úkonu. V převážné většině případů jsou tipy aplikovatelné na konkrétní typ disku, pro jejichž označení jsou používány následující symboly:

	DVD a finalizované DVD±R/RW
	video CD
	CD audio
	Disky MP3
	Disky JPEG



Význam zobrazené ikony

Tento symbol označuje neproveditelnost funkce uvedené v návodu a to z důvodu jejího zákazu softwarem na přehrávaném disku.

Poznámky k diskům

Zacházení s disky

- Nedotýkejte se plochy disku bez potisku, která je nosičem záznamu. Při přenášení disku držte disk z jeho strany, popř. za hrany a středový otvor disku. Na disky nenalepujte štítky – pro označení disku použijte speciální pro tento účel vyráběný fix s měkkým plstěným hrotem, kterým označte stranu disku s etiketou.



Po přehrání vraťte disk do jeho obalu, kde je chráněn před poškrábáním. Neukládejte disky na přímém slunci nebo v blízkosti zdrojů tepla, neponechávejte disky v uzavřených motorových vozidlech zaparkovaných na přímém slunci. Riziko deformace disků.

Před použitím přístroje



Čištění disků

- Otisky prstů a prach ovlivňují kvalitu obrazu při přehrávání záznamu z disku. Pro jejich odstranění disk před přehráním vyčistěte otřením měkkým hadříkem, neuvolňujícím vlákna. Při čištění disku postupujte od středu disku přímo k jeho okraji (nikoliv kruhovými pohyby).



- Pro čištění disků nepoužívejte antistatické spreje na vinylové gramofonové desky, benzin, líh nebo jiná ředidla popř. rozpouštědla.

Podporované typy disků

	DVD video (disky o průměru 8 nebo 12 cm)
	Video CD (disky o průměru 8 nebo 12 cm)
	CD audio (disky o průměru 8 nebo 12 cm)

Kromě disků výše uvedených typů lze přehrávačem přehrávat DVD+/-R, DVD+/-RW, Kodak Picture CD, SVCD, CD-R se záznamy ve formátu CD (kopie CD audio), CD-R se záznamy komprimovaných hudebních souborů ve formátech MP3 popř. WMA, CD-R se záznamy souborů obrázků ve formátu JPEG a CD-R se záznamy video ve formátu DivX. Přehrání disků zde neuvedených typů není zaručeno.

	Tento údaj informuje uživatele o tom, že přehrávač umožňuje přehrání DVD-RW se záznamy ve formátu VR (Video Recording).
---	---

Poznámky:

1. V závislosti na použitém záznamovém médiu, metodě záznamu (PC programu použitého pro pořízení disku) a jeho finalizace je možné, že některé CD-R popř. DVD+/-RW/R nebude tímto přehrávačem možné přehrát.
2. Na žádnou stranu disku (strana s potiskem nebo strana se záznamem) nelepte jakékoli nálepky či štítky.
3. Nepoužívejte přehrávač pro přehrání jiných než kulatých disků – při přehrávání disků nepravidelných tvarů hrozí riziko poškození disku anebo přehrávače.
4. Některé operace přehrávání disků DVD a Video CD mohou být záměrně naprogramovány výrobcí softwaru. Tento přístroj přehrává disky DVD a Video CD podle obsahu disku vytvořeného výrobcem softwaru, a proto některé funkce pro přehrávání nemusí být k dispozici, nebo naopak mohou být některé funkce navíc.

• Kód regionu

Tento přehrávač je určen pro přehrávání DVD video označených kódem regionu 2. Kromě toho lze přehrávačem přehrávat DVD video označené kódem regionu ALL.

Kód regionu naleznete na obalu disku.



Poznámky ke kódu regionu

Na obalech většiny DVD naleznete ikonu globusu obsahující jednu nebo několik číslic. Tato číslice musí souhlasit s číslicí uvedenou v ikoně globusu na zadním panelu přístroje – v opačném případě nebude DVD možné tímto přehrávačem přehrát.

Při pokusu o přehrání DVD s kódem regionu nekompatibilním s kódem regionu přehrávače bude na obrazovce zobrazeno hlášení „Check region Code“ (překontrolujte kód regionu) a přehrání DVD bude odmítnuto.

Popis přístroje

Hlavní jednotka

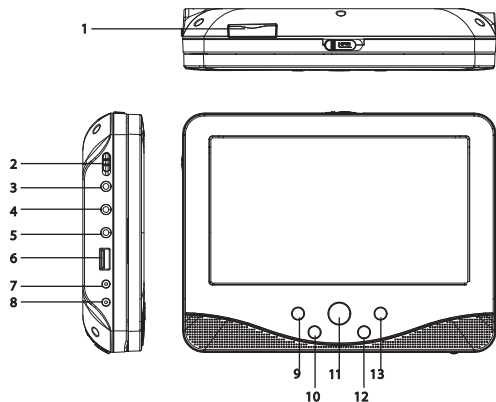

1. Slot pro paměťovou kartu SD/MS/MMC
2. Tlačítko ON/OFF (Zapnutí / vypnutí)
3. \odot Konektor pro připojení sluchátek
4. Konektor COAXIAL (digitální výstup zvuku)
5. Konektor AV OUT
6. Konektor USB
7. Konektor DC OUT 9–12V
8. Konektor DC IN 9–12V
9. Tlačítko \blacktriangle /DVD/DVB (Nahoru/DVD/DVB-T)
10. Tlačítko \blacktriangleleft /VOL- (Doleva/snížení hlasitosti)
11. Tlačítko SOURCE (Zdroj)
12. Tlačítko \blacktriangleright /VOL+ (Doprava/zvýšení hlasitosti)
13. Tlačítko \blacktriangledown /ENTER (Dolů/vstup)

Vedlejší jednotka

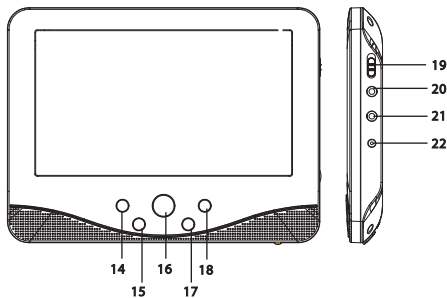

14. Tlačítko \blacktriangle (Nahoru)
15. Tlačítko \blacktriangleleft /VOL- (Doleva/snížení hlasitosti)
16. Tlačítko MODE (Režim)
17. Tlačítko \blacktriangleright /VOL+ (Doprava/zvýšení hlasitosti)
18. Tlačítko \blacktriangledown (Dolů)
19. Tlačítko ON/OFF (Zapnutí / vypnutí)
20. \odot Konektor pro připojení sluchátek
21. Konektor AV IN
22. Konektor DC IN

Dálkový ovladač

Dálkový ovladač

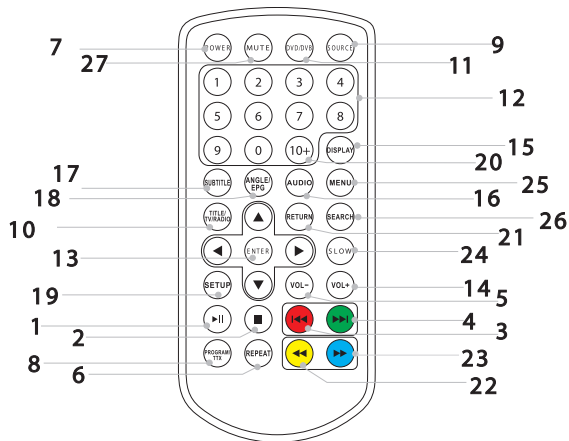

1. Tlačítko ►||

Stiskněte tlačítko ►|| jednou pro přerušení přehrávání. Opětovným stisknutím tlačítka ►|| obnovíte přehrávání ze zastaveného místa.

2. Tlačítko ■

Stiskněte tlačítko ■ jednou pro přerušení přehrávání. Pokud stisknete v této fázi tlačítko ENTER, přehrávání se obnoví od bodu, ve kterém jste zastavili přehrávání stisknutím tlačítka ■. Stiskněte tlačítko ■ dvakrát pro zrušení přehrávání.

3. Tlačítko I◀◀

DVD: Tlačítko slouží pro přeskok na začátek předcházející kapitoly / skladby.

DVB: Červené tlačítko teletextu.

4. Tlačítko ►►

DVD: Tlačítko slouží pro přeskok na začátek následující kapitoly / skladby.

DVB: Zelené tlačítko teletextu.

5. Tlačítko VOL-

Snižování hlasitosti

6. Tlačítko REPEAT

Během přehrávání stiskněte tlačítko REPEAT pro výběr požadovaného režimu opakovaného přehrávání.

DVD: můžete opakovaně přehrávat kapitoly / tituly / vše na disku.

VCD **CD**: můžete opakovaně přehrávat skladby / vše na disku.

Mp3: můžete vybrat režim opakovaného přehrávání: Repeat one (opakovat 1) / Repeat folder (opakovat složku).

7. Tlačítko POWER

V zapnutém stavu stisknutím uvedete přístroj do pohotovostního režimu.

V pohotovostním režimu stisknutím tlačítka přístroj zapnete.

8. Tlačítko PROGRAM/TTX

DVD **VCD** **CD** **Mp3**: Funkce programování umožňuje uložit oblíbené skladby z disku. Stiskněte tlačítko PROGRAM a na obrazovce se zobrazí nabídka programování. Pomocí číselových tlačítek vložte přímo čísla titulů, kapitol nebo skladeb a vyberte volbu PLAY. Pro obnovu normálního přehrávání stiskněte tlačítko PROGRAM a vyberte volbu CLEAR v nabídce programování.

TTX: Funkce teletext v režimu DVB.

JPEG: Stiskněte tlačítko PROGRAM opakovaně pro výběr režimu přehrávání obrázků. V nabídce je 16 režimů.

9. Tlačítko SOURCE (Zdroj)

Vyberte vstupní zdroj: DVD/CARD/USB.

10. Tlačítko TITLE

DVD : Návrat do nabídky DVD titulů.

DVB : Přepínání mezi televizními kanály a radiovými stanicemi.

11. Tlačítko DVD/DVB

Slouží pro přepnutí mezi režimy DVD a DVB.

12. 0–9 ČÍSLICOVÁ TLAČÍTKA

Tlačítka slouží pro přímou volbu číselných hodnot nabídek.

13. Tlačítko ENTER

Tlačítko slouží pro potvrzení výběru z nabídky.

14. Tlačítko VOL+

Zvýšení hlasitosti.

15. Tlačítko DISPLAY

Tlačítko slouží pro zobrazení doby přehrávání a OSD informací.

16. Tlačítko AUDIO

DVD **DVB** : Během přehrávání stiskněte opakovaně tlačítko AUDIO pro zobrazení různých audio jazyků nebo audio skladeb, pokud jsou dostupné.

CD **VCD** : Během přehrávání stiskněte opakovaně tlačítko AUDIO pro poslech z různých audio kanálů (Stereo, Left nebo Right).

17. Tlačítko SUBTITLE

Během přehrávání stiskněte opakovaně tlačítko SUBTITLE pro nastavení jazyka titulků.

18. Tlačítko ANGLE/EPG

Stiskněte tlačítko ANGLE pro změnu zobrazovaného úhlu, pokud DVD disk tuto funkci podporuje.

V režimu DVB stiskněte tlačítko EPG pro zobrazení EPG.

19. Tlačítko SETUP

Tlačítko slouží pro vstup nebo výstup z nabídky nastavení.

20. Tlačítko 10+

Tlačítko slouží pro vkládání čísel skladeb 10 a vyšších. Příklad: chcete vybrat skladbu č. 12: nejprve stiskněte tlačítko 10+ a poté stiskněte tlačítko 2.

21. Tlačítko RETURN

Tlačítko slouží pro návrat do předchozí nabídky nebo zavřete nabídku.

22. Tlačítko ◀◀

DVD : Stiskněte tlačítko ◀◀ vyhledání zpět v 5 různých rychlostech (X2 → X4 → X8 → X20). Stiskněte tlačítko ENTER pro obnovení normálního přehrávání.

DVB : Žluté tlačítko teletextu.

23. Tlačítko ▶▶

DVD : Stiskněte tlačítko ▶▶ pro vyhledávání vpřed v 5 různých rychlostech (X2 → X4 → X8 → X20). Stiskněte tlačítko ENTER pro obnovení normálního přehrávání.

DVB : Modré tlačítko v teletextu.

24. Tlačítko SLOW

Stiskněte opakovaně tlačítko SLOW pro vstup do pomalého přehrávání.

25. Tlačítko MENU

Tlačítko slouží pro vstup do nabídky DVD disku.

26. Tlačítko SEARCH

Tlačítko slouží pro vyhledávání časového bodu, titulu nebo kapitoly v režimu DVD.

27. Tlačítko MUTE

Tlačítko slouží pro okamžité umlčení systému / obnovení původní hlasitosti.

Vložení baterií

Vložení baterií

1. Otevřete kryt pro baterii.

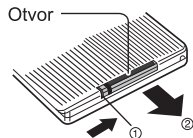

2. Vložte baterii do držáku a zasuňte držák zpět do ovladače.

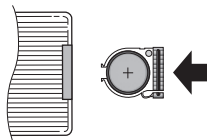

Pro obsluhu přístroje ovladačem nasměrujte ovladač na přístroj a potom stiskněte tlačítko pro jeho požadovanou funkci. Účinný dosah ovladače je do cca 5 metrů při odchylce max. +/- 30° od kolmého směru k senzoru přijímače dálkového ovládání na přední straně přístroje. Snižováním kapacity baterií se účinný dosah ovladače postupně zkracuje.

- V okamžiku použití ovladače nesmí být v prostoru mezi ovladačem a přístrojem pevné překážky.
- Při běžném používání ovladače je životnost baterií v ovladači cca 1 rok. Po významném zkrácení účinného dosahu ovladače nebo při problémech s obsluhou přístroje ovladačem vyměňte v ovladači obě baterie.
- Pokud nebudete ovladač delší dobu používat, vyjměte z něj obě baterie – zabráníte tak event. poškození ovladače jejich případným vytečením.

Baterie nesmějí být vystaveny nadměrnému teplu, jako je sluneční záření, oheň apod.

Nesprávné použití baterií může způsobit únik elektrolytu a korozi. Aby dálkový ovladač fungoval správně, postupujte podle níže uvedených pokynů:

- Nevkládejte baterie v nesprávném směru.
- Baterie nenabíjejte, nezahřívajte, neotvírejte ani nezkratujte.
- Nevhazujte baterie do ohně.
- Nenechávejte vybité baterie v dálkovém ovladači.
- Nekombinujte různé typy baterií nebo staré a nové baterie.
- Pokud dálkový ovladač delší dobu nepoužíváte, vyjměte baterie, abyste zabránili možnému poškození následkem vytečení baterií.
- Pokud dálkový ovladač nefunguje správně nebo se sníží jeho provozní dosah, vyměňte všechny baterie za nové.
- Dojde-li k úniku elektrolytu z baterií, ovladač dejte vyčistit do autorizovaného servisu.

Nabídka nastavení SETUP

System Setup Page (Nastavení systému)

Stiskněte tlačítko SETUP pro vstup do nabídky nastavení. Pomocí tlačítek ▲/▼/◀/▶ vyberte požadovanou položku. Po dokončení nastavení stiskněte tlačítko SETUP znovu a obnoví se původní zobrazení.

• TV System (TV systém)

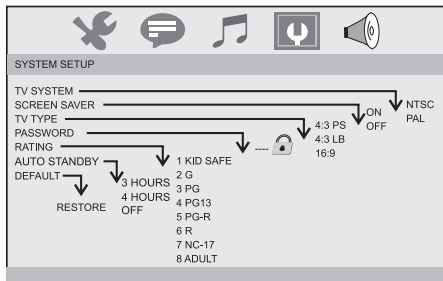

Vyberte systém barev, který bude odpovídat AV výstupu vašeho televizoru. Tento DVD přehrávač je kompatibilní s oběma systémy NTSC a PAL.

PAL – Vyberte, pokud připojený televizor je vybaven PAL systémem. Změní se video signál NTSC disku při výstup na formát PAL.

NTSC – Vyberte, pokud připojený televizor je vybaven NTSC systémem. Změní se video signál PAL disku při výstupu na NTSC formát.

• Screen Saver (Šetřič obrazovky)

Funkci šetřiče obrazovky můžete zapnout nebo vypnout (ON / OFF).

• TV Type (TV typ)

Vyberte poměr stran přehrávaného obrazu.

4:3 PS: Obraz bude zaznamenán normálně, ale levá a pravá strana obrazu bude oříznuta a obraz bude naformátován do velikosti obrazovky.

4:3 LB: Obraz bude zaznamenán normálně, ale bude nahoře a dole ohraničen černými pruhy.

16:9: Širokoúhlé zobrazení.

• Password (Heslo)

Vložte uživatelské heslo. Heslo z výroby je 0000.

• Rating (Ohodnocení)

Po vložení správného hesla je třeba nastavit úroveň rodičovského zámku.

• Auto Standby (Automatický standby)

Tato funkce umožňuje automatické uvedení přístroje do režimu standby po 3 nebo 4 hodinách.

3 HOURS (3 hodiny): Přístroj se automaticky uvede do režimu standby po 3 hodinách od posledního stisknutí libovolného tlačítka.

4 HOURS (4 hodiny): Přístroj se automaticky uvede do režimu standby po 4 hodinách od posledního stisknutí libovolného tlačítka.

OFF (Vypnuto): Funkce automatického standby bude vypnuta.

• Default (Obnovení továrního nastavení)

Obnovíte tovární nastavení nabídky „Setup“.

Nabídka nastavení SETUP

Language Setup Page (Nastavení jazyka)

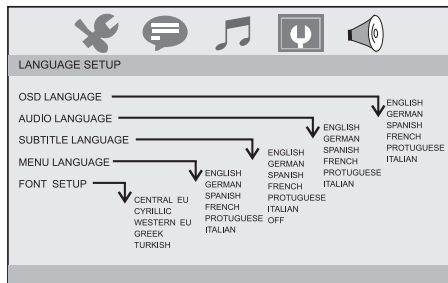

- Můžete nastavit jazyk pro OSD, pro zvuk, titulky nebo nabídky, pokud je tato možnost na disku dostupná. Současně můžete zvolit typ písma pro mpeg4 titulky.

Audio Setup Page (Nastavení zvuku)

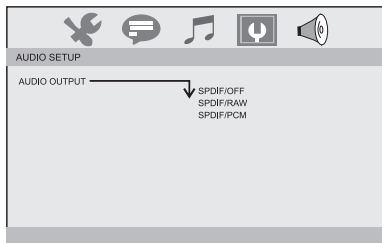

Můžete nastavit výstup zvuku: SPDIF off (vypnuto), SPDIF/RAW, SPDIF/PCM.

Video Setup Page (Nastavení obrazu)

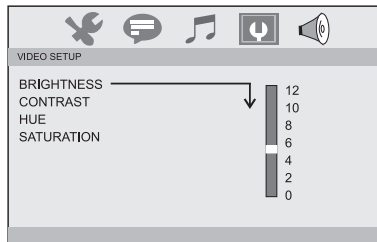

V této části můžete přizpůsobit nastavení: jas, kontrastu, barev a sytosti.

• Speaker Setup (Nastavení reproduktorů)

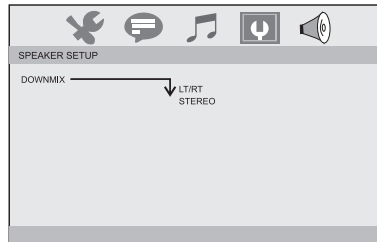

• Downmix (Sloučení kanálů):

LT/RT: Tuto volbu nastavte při přehrávání 5.1 ch DVD disku. Výstup zvuku bude exportován L (levým) i R (pravým) kanálem najednou.

STEREO: Tuto volbu nastavte při přehrávání 5.1ch DVD disku. Výstup LS (levého kanálu) bude vycházet levým reproduktorem, výstup zvuku RS (pravého kanálu) bude vycházet pravým reproduktorem. Středový kanál bude vycházet oběma reproduktory.

Nabídka nastavení DVB-T

- Channel Guide

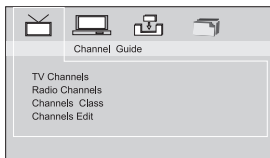

TV Channels (TV kanály): Vstup do seznamu televizních kanálů. V seznamu stiskněte tlačítko DISPLAY pro třídění kanálů.

Radio Channels (Radiové stanice): Vstup do seznamu radiových stanic. V seznamu stiskněte tlačítko DISPLAY pro třídění stanic.

Channel Class (Ohodnocení kanálů): Funkce slouží pro ohodnocení kanálů: Favor (Oblíbené), Movie (Film), News (Zprávy), Show (Zábava).

Channels Edit (Úprava kanálů): Funkce slouží pro úpravu kanálů: přejmenování, přemístění, smazání.

- System Config (Nastavení systému)

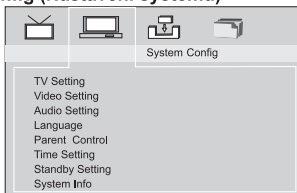

TV Setting (Nastavení televizoru): Vyberte TV systém a TV typ.

Video Setting (Nastavení obrazu): Nastavte obraz: jas, kontrast, odstín, sytost barev.

Audio Setting (Nastavení zvuku): Vyberte režim digitálního výstupu zvuku: OFF (vypnuto), RAW, PCM.

Language (Jazyk): Vyberte jazyk OSD.

Parent Control (Rodičovský zámek): Změňte heslo a nastavte zámek kanálu. Heslo z výroby je 0000.

Time Setting (Nastavení času): Nastavte časovou zónu.

Standby Setting (Nastavení Standby): Tato funkce umožňuje automatické uvedení přístroje do režimu standby po 3 nebo 4 hodinách.

3 HOURS (3 hodiny): Přístroj se automaticky uvede do režimu standby po 3 hodinách od posledního stisknutí libovolného tlačítka.

4 HOURS (4 hodiny): Přístroj se automaticky uvede do režimu standby po 4 hodinách od posledního stisknutí libovolného tlačítka.

OFF (Vypnuto): Funkce automatického standby bude vypnuta.

System Info (Systémové informace): Informace o datech, tuneru, verzi firmwaru a modelu.

- Installation (Instalace)

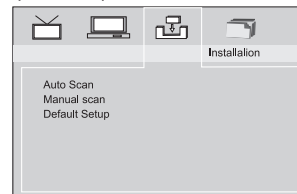

Existují tři varianty vyhledávání programů:

Auto Search (Automatické vyhledávání): pro automatické vyhledávání programů.

Manual Search (Ruční vyhledávání): pro cílené vyhledávání požadovaných programů.

Default Setup (Obnova továrního nastavení): pro obnovu hodnot nastavených z výroby.



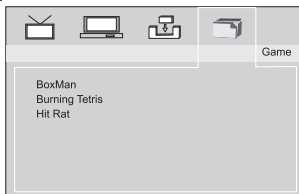

- **Game (Hry)**



V nabídce jsou tři hry: Box Man, Burning Tetris a Hit Rat. Stiskněte ENTER pro přehrání.

EPG (Elektronický průvodce programů)

Funkce EPG je dostupný jen v režimu DVB-T. Slouží pro zobrazení právě vysílaných pořadů a plánovaných pořadů jednotlivých TV programů.

- 1 Stiskněte tlačítko  Nabídka EPG se zobrazí na obrazovce. Vlevo budou zobrazeny TV programy a vpravo budou zobrazeny odpovídající pořady.
- 2 Stiskněte tlačítko  pro zobrazení teletextu na vybraném programu. Stiskněte tlačítko  pro návrat do seznamu programů.
- 3 Tlačítka   přepínejte mezi jednotlivými programy a pořady. Pro výstup z nabídky EPG stiskněte tlačítko EPG znovu.

Digitální teletext

Pokud provozovatel kanálu, který sledujete, poskytuje i digitální teletext, budete moci v režimu DVB-T zobrazit. Obsah digitálního teletextu závisí na provozovateli vysílání. Mohou se zobrazit různé obrázky, zvukové záznamy, informace o počasí, zprávy a ostatní.

Stiskněte tlačítko TTX a na obrazovce se zobrazí okno teletextu. Tlačítka nahoru/dolů můžete otáčet stránky. Pro výstup z teletextu stiskněte tlačítko TTX znovu.

Technické údaje

Vlastnosti přehrávače

Položka	Standardní požadavky	
Napájení	100 – 240 V ~ 50/60 Hz	
Příkon	< 15 W	
Provozní vlhkost	5 – 90 %	
Výstup	Výstup VIDEO	1 Vrms (75 Ω)
	Výstup AUDIO	1,0 Vrms (1 kHz, 0 dB)
	AUDIO	Reproduktory: 2 x 1 W, výstup na sluchátka, koaxiální výstup

Systém

Laser	Polovodičový, vlnová délka 650 nm
TV systém	NTSC / PAL
Kmitočtová charakteristika	20 Hz – 20 kHz (1 dB)
Poměr signálu k šumu	Lepší než 80 dB (pouze analogový výstup)
Rozsah dynamiky	Lepší než 80 dB (DVD / CD)

Technické údaje baterie:

Výstupní napětí: 7.4 V

Standardní doba nabíjení / vybití

Standardní doba nabíjení: 3h – 4h

Pracovní a skladovací podmínky

1. Skladování

	Teplota	Vlhkost
6 měsíců	-20 °C – +45 °C	65 ±20%
1 týden	-20 °C – +65 °C	65±20%

2. Provozní podmínky

	Teplota	Vlhkost
Standardní nabíjení	0 °C – +45 °C	65±20%
Standardní vybití	-20 °C – +65 °C	65±20%

Udržování a ošetřování přístroje

Před kontaktováním servisního technika si prosím přečtěte informace v této kapitole.

- Chraňte přístroj před údery, pády a nárazy.
- Minimálně po dobu záruky na přístroj doporučujeme uložit jeho přepravní karton a použitý balicí materiál. V případě další přepravy přístroje zabalte přístroj tak, jak byl zabalen z výroby.
- Udržujte přístroj v čistotě.
- V blízkosti přístroje nepoužívejte spreje a prchavá rozpouštědla.
- Neponechávejte přístroj delší dobu v kontaktu s pryží anebo plasty - riziko vzniku obtížně odstranitelných skvrn. Nepoužívejte v blízkosti přístroje těkavé látky, jako např. prostředky pro hubení hmyzu.
- Pro čištění přístroje použijte měkký hadřík, v případě většího znečištění můžete otřít lehce zvlhčený ve vlažném roztoku mírného saponátu. Nepoužívejte ředidla nebo rozpouštědla – mohou narušit povrchovou úpravu skříňky přístroje.
- Po cca 1 000 provozních hodinách přehrávače (podle okolností i dříve) doporučujeme nechat přehrávač odborně prohlednout a vyčistit.

Tento DVD přehrávač je vysoce moderní přesné zařízení. Pokud jsou optická snímací čočka a disková mechanika znečištěné nebo opotřebované, může dojít ke zhoršení kvality obrazu. V závislosti na provozním prostředí doporučujeme provádět po každých 1 000 hodinách používání pravidelnou kontrolu a údržbu. Podrobné informace vám sdělí nejbližší autorizované servisní středisko.

Odstraňování problémů

Tipy na odstraňování problémů (obecné)

- Předtím, než zavoláte do servisu, si prosím přečtete tuto kapitolu popisující příznaky a řešení problémů.

Není slyšet žádný zvuk nebo slyšet zkeslený zvuk:

- Zkontrolujte, zda je přístroj správně připojen.
- Zajistěte, aby bylo správné nastavení vstupu u televizoru a stereo systému.

Nezobrazuje se žádný obraz:

- Zkontrolujte, zda je přístroj správně připojen.
- Zajistěte, aby byl vstup televizoru nastaven na „video“.
- Zkontrolujte, zda je zapnutý LCD displej.

Nelze přehrávat disk:

- Došlo ke kondenzaci vlhkosti: počkejte přibližně 1 až 2 hodiny, než přehrávač vyschne.
- Tento přehrávač neumí přehrávat jiné disky než disky DVD, MP3 a CD.
- Disk může být znečištěný a může vyžadovat vyčištění.
- Zajistěte, aby byl disk vložen stranou s potiskem obrácenou nahoru.

Nefunguje dálkové ovládání:

- Zkontrolujte, zda jsou baterie vloženy se správnou polaritou (+ a -).
- Baterie jsou vybité: vyměňte je za nové.
- Při ovládání přístroje nasměrujte dálkový ovladač na senzor dálkového ovládání.
- Odstraňte překážky mezi dálkovým ovladačem a senzorem dálkového ovládání.
- Používejte dálkový ovladač ve vzdálenosti max. 8 metrů od senzoru dálkového ovládání.

Nefunguje žádné tlačítko (na přístroji anebo dálkovém ovladači):

- Vypněte přístroj a pak jej opět zapněte. Nebo vypněte přístroj, odpojte síťový napájecí kabel a znovu jej připojte. (Přehrávač může nesprávně fungovat z důvodu výboje blesku, statické elektřiny nebo některých jiných vnějších vlivů.)

Baterie nefunguje

- Zkontrolujte, zda není baterie vybita nebo nesprávně připojena.

Tipy na odstraňování problémů (DVD)

Přehrávání se nespustí, přestože byl vybrán titul:

- Zkontrolujte nastavení položky „Rating“ (Úroveň ochrany).

Zvuková stopa anebo jazyk titulků neodpovídají volbě při počátečním nastavení:

- Pokud zvuková stopa anebo jazyk titulků na disku neexistují, jazyk/zvuk vybraný v počátečním nastavení nelze použít.

Nezobrazují se žádné titulky:

- Titulky se zobrazují pouze u disků, které je obsahují.

Jazyk alternativní zvukové stopy (nebo titulků) se nepodařilo vybrat:

- Alternativní jazyk nelze u disků, které neobsahují více než jeden jazyk, vybrat.
- U některých disků nelze alternativní jazyk vybrat použitím tlačítka AUDIO nebo SUBTITLE. Zkuste jej vybrat z nabídky disku DVD, pokud je k dispozici.

Nelze změnit úhel záběru:

- Tato funkce je závislá na dostupnosti v softwaru. I v případě, že je na disku zaznamenáno více úhlů záběru, mohou být tyto úhly záběru k dispozici jen pro určité scény.

POKYNY A INFORMACE O NAKLÁDÁNÍ S POUŽITÝM OBALEM

Použitý obalový materiál odložte na místo určené obcí k ukládání odpadu.

LIKVIDACE POUŽITÝCH ELEKTRICKÝCH A ELEKTRONICKÝCH ZAŘÍZENÍ



Tento symbol na produktech anebo v průvodních dokumentech znamená, že použité elektrické a elektronické výrobky nesmí být přidány do běžného komunálního odpadu. Ke správné likvidaci, obnově a recyklaci předejte tyto výrobky na určená sběrná místa. Alternativně v některých zemích Evropské unie nebo jiných evropských zemích můžete vrátit své výrobky místnímu prodejci při koupi ekvivalentního nového produktu.

Správnou likvidací tohoto produktu pomůžete zachovat cenné přírodní zdroje a napomáháte prevenci potenciálních negativních dopadů na životní prostředí a lidské zdraví, což by mohly být důsledky nesprávné likvidace odpadů. Další podrobnosti si vyžádejte od místního úřadu nebo nejbližšího sběrného místa.

Při nesprávné likvidaci tohoto druhu odpadu mohou být v souladu s národními předpisy uděleny pokuty.

Pro podnikové subjekty v zemích Evropské unie

Chcete-li likvidovat elektrická a elektronická zařízení, vyžádejte si potřebné informace od svého prodejce nebo dodavatele.

Likvidace v ostatních zemích mimo Evropskou unii

Tento symbol je platný v Evropské unii. Chcete-li tento výrobek zlikvidovat, vyžádejte si potřebné informace o správném způsobu likvidace od místních úřadů nebo od svého prodejce.



Tento výrobek splňuje veškeré základní požadavky směrnic EU, které se na něj vztahují.

Změny v textu, designu a technických specifikacích se mohou měnit bez předchozího upozornění a vyhražujeme si právo na jejich změnu.

SENCOR®

CZ Záruční podmínky

Součástí balení tohoto výrobku není záruční list.

Prodávající poskytuje kupujícímu na výrobek záruku v trvání 24 měsíců od převzetí výrobku kupujícím. Záruka se poskytuje za dále uvedených podmínek. Záruka se vztahuje pouze na nové spotřební zboží prodané spotřebiteli pro běžné domácí použití. Práva z odpovědnosti za vady (reklamací) může kupující uplatnit buď u prodávajícího, u kterého byl výrobek zakoupen nebo v níže uvedeném autorizovaném servisu. Kupující je povinen reklamaci uplatnit bez zbytečného odkladu, aby nedocházelo ke zhoršení vady, nejpozději však do konce záruční doby. Kupující je povinen poskytnout při reklamaci součinnost nutnou pro ověření existence reklamované vady. Do reklamačního řízení se přijímá pouze kompletní a z důvodů dodržení hygienických předpisů neznečištěný výrobek. V případě oprávněné reklamace se záruční doba prodlužuje o dobu od okamžiku uplatnění reklamace do okamžiku převzetí opraveného výrobku kupujícím nebo okamžiku, kdy je kupující po skončení opravy povinen výrobek převzít. Kupující je povinen prokázat svá práva reklamovat (doklad o zakoupení výrobku, záruční list, doklad o uvedení výrobku do provozu).

Záruka se nevztahuje zejména na:

- vady, na které byla poskytnuta sleva;
- opotřebení a poškození vzniklé běžným užíváním výrobku;
- poškození výrobku v důsledku neodborné či nesprávné instalace, použití výrobku v rozporu s návodem k použití, platnými právními předpisy a obecně známými a obvyklými způsoby používání, v důsledku použití výrobku k jinému účelu, než ke kterému je určen;
- poškození výrobku v důsledku zanedbané nebo nesprávné údržby;
- poškození výrobku způsobené jeho znečištěním, nehodou a zásahem vyšší moci (živelná událost, požár, vniknutí vody);
- vady funkčnosti výrobku způsobené nevhodnou kvalitou signálu, rušivým elektromagnetickým polem apod. mechanické poškození výrobku (např. ulomení knoflíku, pád);
- poškození způsobené použitím nevhodných médií, náplní, spotřebního materiálu (baterie) nebo nevhodnými provozními podmínkami (např. vysoké okolní teploty, vysoká vlhkost prostředí, otřesy);
- poškození, úpravu nebo jiný zásah do výrobku provedený neoprávněnou nebo neautorizovanou osobou (servisem);
- případy, kdy kupující při reklamaci neprokáže oprávněnost svých práv (kdy a kde reklamovaný výrobek zakoupil);
- případy, kdy se údaje v předložených dokladech liší od údajů uvedených na výrobku;
- případy, kdy reklamovaný výrobek nelze ztotožnit s výrobkem uvedeným v dokladech, kterými kupující prokazuje svá práva reklamovat (např. poškození výrobního čísla nebo záruční plomba přístroje, prepisované údaje v dokladech).

Gestor servisu v ČR:

FAST ČR, a.s., Černokostelecká 1621, 251 01 Říčany; tel: 323 204 120

FAST ČR, a.s., Cejl 31, 602 00 Brno; tel: 531 010 295

Více autorizovaných servisních středisek pro ČR naleznete na www.sencor.cz.